

NISZCZARKA DO PAPIERU

Part No.601095
REV.B00

Przed użyciem należy uważnie zapoznać się niniejszą instrukcją.
Nie wyrzucaj instrukcji: zachowaj ją na przyszłość.

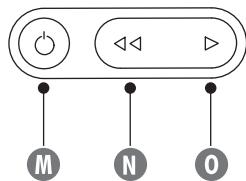
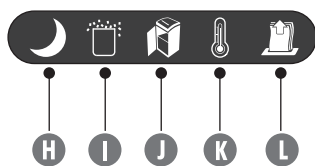
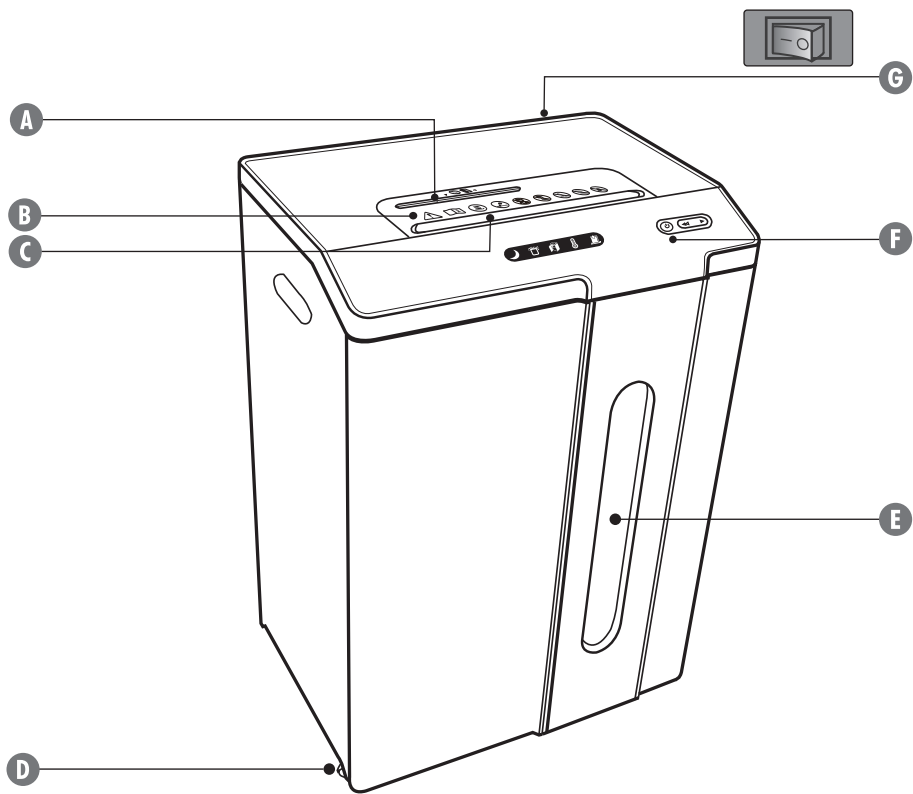

INSTRUKCJA MONTAŻU

- Uwaga: 1. Przymocuj maszynę do ściany zgodnie ze schematem montażu;
2. Użytkownicy nie powinni wykręcać śrub mocujących podczas pracy.
Rozmiar śrub to BT4,2 x 58.

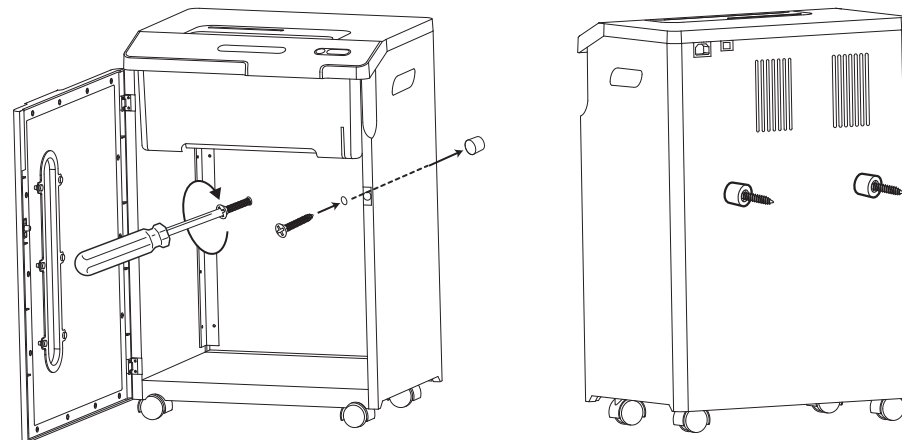

ROZWIĄZYWANIE PROBLEMÓW

Zacięcie papieru (świeci się na czerwono): Ustaw wyłącznika w pozycji Wył. (⏻) i opróżnij pojemnik. Wstaw pojemnik z powrotem, zamknij drzwiczki i wykonaj jeden lub wszystkie z poniższych kroków.

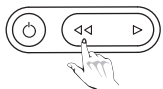

1 Naciśnij i przytrzymaj przez 1 sekundę przycisk pracy do tyłu (<|)

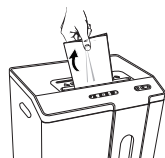

2 Wyciągnij kilka niepociętych kartek ze szczeliny

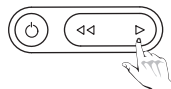

3 Naciśnij i przytrzymaj przycisk pracy do tyłu (>|) Powtórz ten krok, jeżeli zacięcie nie zostanie usunięte

KONSERWACJA

Regularnie uruchamiaj pracę do tyłu na czas jednej minuty.

Nasmaruj niszczarkę, gdy pojemnik jest pełny lub natychmiast, jeśli:

- Spadnie jej wydajność
- Silnik będzie wydawał dziwny dźwięk lub niszczarka przestanie działać

WYKONAJ PONIŻSZĄ PROCEDURĘ SMAROWANIA, POWTARZAJĄC JĄ DWUKROTNIE



1 Ustaw wyłącznik w pozycji Wył. (⏻)



2 Nałóż olej na szczelinę

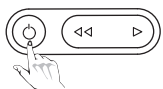

3 Ustaw wyłącznik w pozycji Wł. (⏻)

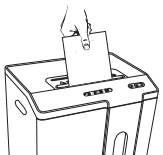

4 Zniszcz jedną kartkę papieru

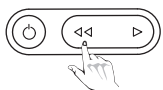

5 Naciśnij i przytrzymaj przez 2-3 sekundy przycisk pracy do tyłu (<|)

LEGENDA

- | | | |
|--|--|---------------------------------------|
| A Szczelina na karty kredytowe/płyty CD | F Sterowanie zasilaniem i pracą | K Przegrzanie (kolor czerwony) |
| B Instrukcje bezpieczeństwa | G Wyłącznik zasilania | L Usuń papier (kolor czerwony) |
| C Szczelina na kartki papieru | H Tryb gotowości/uśpienia (kolor żółty) | M Wł./Wył. (kolor niebieski) |
| D Kółka samonastawne | I Pojemnik zapelniony (kolor czerwony) | N Do tyłu |
| E Okienko | J Pojemnik otwarty (kolor czerwony) | O Do przodu |

MOŻLIWOŚCI

Funkcja krzyżowego niszczy: Papier, karty kredytowe, płyty CD, zszywki i małe spinacze.

Zadna z funkcji nie niszczy: etykiet samoprzylepnych, papieru w formie ciągłej, folii, gazet, kartonu, dużych spinaczy do papieru, laminatów, teczek na akta, zdjęć rentgenowskich ani tworzyw sztucznych innych niż wymienione powyżej.

SPECYFIKACJA

Model	BP-200 CC
Rodzaj cięcia	Cięcie krzyżowe
Liczba kartek (70g)	25 kartek
Rozmiar po rozdrobieniu (mm)	3,9 x 38 mm
Szerokość szczeliny na papier (mm)	230
Liczba kart kredytowych/CD	1 szt.
Praca ciągła	30 minut
Pojemność pojemnika (litry)	32,7 l
Napięcie	220-240V/110V
Częstotliwość	50Hz/60Hz
Prąd (220-240V/110V)	2,5A/5,5A

W przypadku papieru o wyższej gramaturze bądź wilgotności lub napięcia innego niż znamionowe wydajność może się zmniejszyć.

Zalecane dzienne wykorzystanie: 50-100 przebiegów niszczenia papieru; 50 kart; 10 płyt CD.

Do środowisk biurowych o temperaturze od 50 do 80 stopni Fahrenheita (10 do 26 stopni Celsjusza) i wilgotności względnej 40 do 80%.

OSTRZEŻENIE

IMPORTANT SAFETY INSTRUCTIONS-Read Before Using!



■ Trzymaj z dala od dzieci i zwierząt domowych. ■ Niszczarka wyposażona jest w wyłącznik zasilania, Trzymaj ręce z dala od szczeliny na papier. który musi znajdować się w pozycji Wł. (I), aby Zawsze wyłączaj lub odłączaj od sieci, działała. W sytuacji awaryjnej zmień położenie gdy niszczarka nie jest używana. wyłącznika na pozycję Wył. (O). Spowoduje to natychmiastowe zatrzymanie niszczarki.



■ Przedmioty obce - rękawiczki, biżuterię, odzież, włosy itp. - należy trzymać z dala od otworów niszczarki. Jeśli jakiś przedmiot dostanie się do górnego otworu, należy przelączyć na pracę do tyłu (<), aby usunąć taki przedmiot.



■ Nigdy nie używaj żadnych produktów w aerozolu, smarów ropopochodnych ani żadnych innych łatwopalnych produktów do konserwacji niszczarki lub w jej pobliżu. Nie używaj sprężonego powietrza do czyszczenia niszczarki.



■ Nie używaj niszczarki, jeśli jest uszkodzona lub wadliwa. Nie rozbieraj niszczarki. Nie umieszczaj niszczarki w pobliżu lub nad źródłami ciepła lub wody.

■ Unikaj dotykania odsłoniętych ostrzy tnących pod głowicą niszczarki.

■ Uziemione gniazdo powinno być znajdować się w pobliżu urządzenia i powinno być łatwo dostępne.

■ *Nie zaleca się niszczenia spinaczy do papieru w przypadku mikrocięcia i cięcia wysokiego bezpieczeństwa.



PODSTAWOWE USTAWIENIA I OBSŁUGA NISZCZARKI

UWAGA: Niszczarka pracuje jeszcze krótko po każdym przebiegu w celu oczyszczenia szczeliny.

Cięcie na paski: Ciągła praca niszczarki papieru powyżej 30 minut uruchomi 45-minutowy okres schładzania.

Cięcie krzyżowe: Ciągła praca niszczarki papieru powyżej 30 minut uruchomi 45-minutowy okres schładzania.

Mikrocięcie: Ciągła praca niszczarki papieru powyżej 30 minut uruchomi 45-minutowy okres schładzania.

Cięcie wysokiego bezpieczeństwa: Ciągła praca niszczarki papieru powyżej 30 minut uruchomi 45-minutowy okres schładzania.

PAPIER LUB CD/KARTA KREDYTOWA



1 Podłącz niszczarkę do sieci i ustaw wyłącznik zasilania w pozycji Wł. (I).



2 Naciśnij przycisk Wł. (I), aby aktywować niszczarkę.

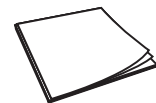

3 Sprawdź, czy liczba kartek papieru jest prawidłowa

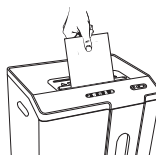

4 Wsuń kartki papieru do szczeliny i puść je

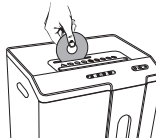

5 Przytrzymaj płytę CD za jej krawędź, wsuń w szczelinę na płyty CD/karty kredytowe i puść

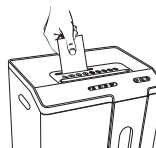

6 Przytrzymaj kartę kredytową za jej krawędź, wsuń w szczelinę na płyty CD/karty kredytowe i puść



7 Po zakończeniu niszczenia ustaw wyłącznik w pozycji wył. (O)

lub



8 Nie rób nic, a niszczarka automatycznie przejdzie w tryb uśpienia (zapali się żółta kontrolka)